

JOCS LIC

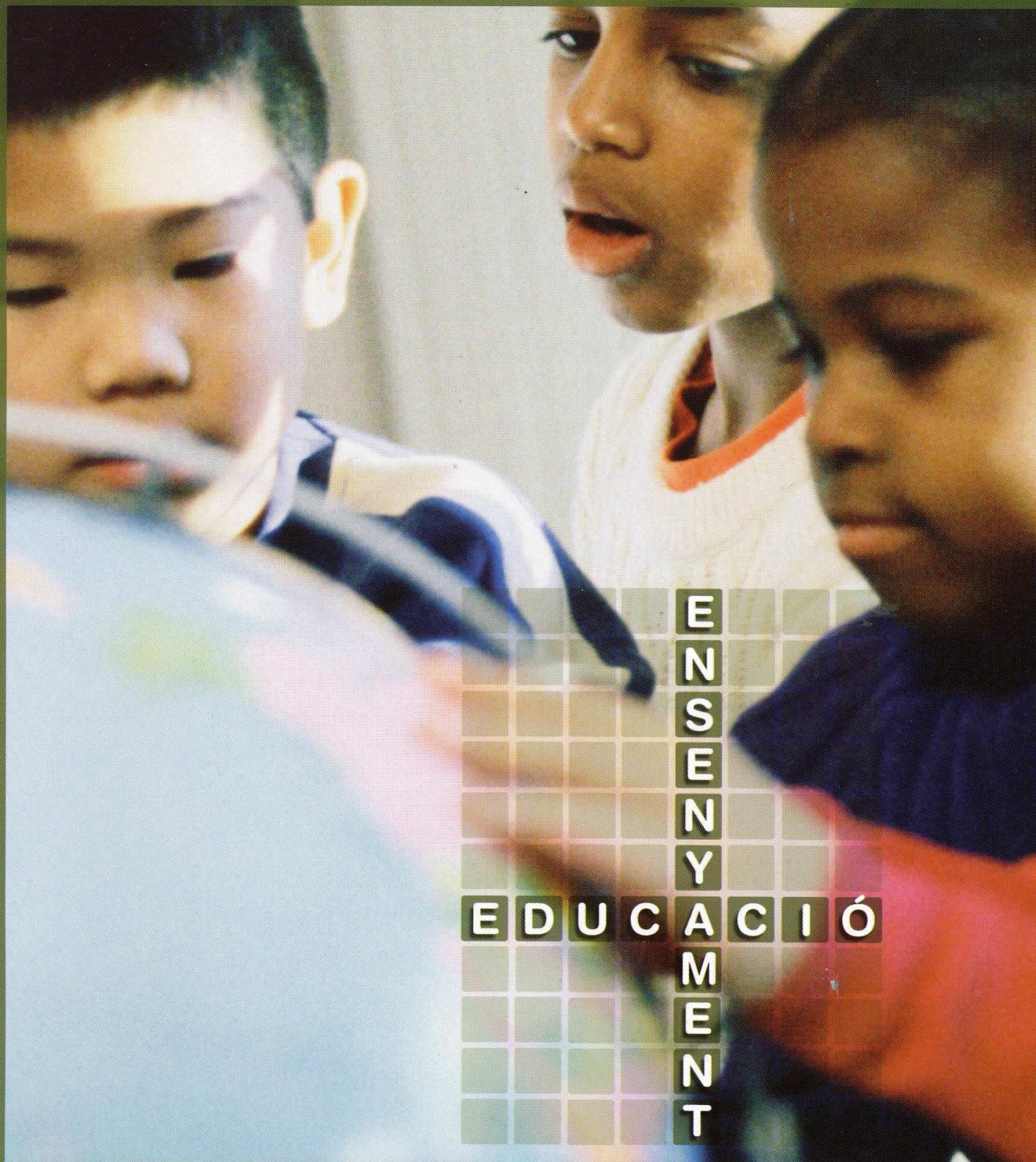

E
N
S
E
N
Y
A
M
E
N
T

E
D
U
C
A
C
I
Ó



Generalitat de Catalunya
Departament d'Educació

Sopa de lletres

Escriu aquests 8 números que trobaràs a la sopa. Es poden llegir d'esquerra a dreta, de dalt a baix i en diagonal.



○ ○ ○ ○ ○ ○ ○ ○



○ ○ ○ ○ ○



○ ○ ○ ○ ○ ○ ○ ○ ○ ○ ○ ○

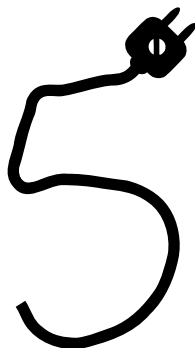

○ ○ ○ ○ ○

Q U C I N O R N A T
 U T R E Q T N T A R
 N O N T U A Q U A E
 T R E T A N T A N S
 R E O R T R A U Q U
 I R A T R E N T A C
 U C R T E C I C N A
 Q I I U R A R Q U A
 U N T N O U R U N O
 R C T A Q U A A R U
 N O C I N U Q R A N
 T R E U S T A A Q U
 R O U N R A C N I N
 C N Q A U T R T T R
 N N O R A N T A T A

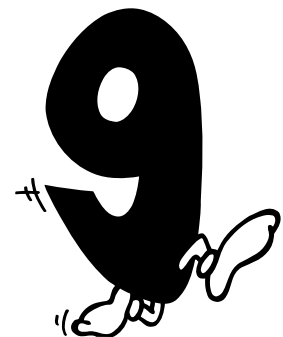

○ ○ ○ ○ ○

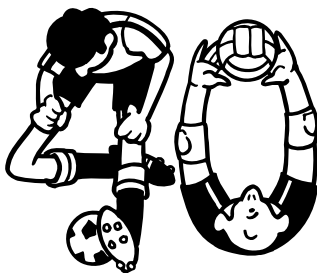

○ ○ ○ ○ ○ ○ ○ ○ ○ ○ ○ ○



○ ○ ○ ○ ○ ○ ○ ○

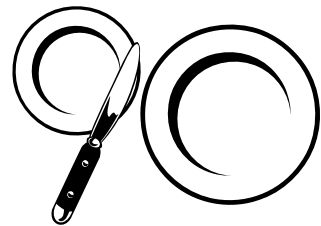

○ ○ ○ ○ ○ ○ ○ ○ ○ ○ ○ ○

tres **3** tres

Cada ovella amb sa parella



Relaciona les preguntes
amb les respostes.



1 Quina classe tens després?

A A les nou en punt.

2 Me'n vaig a casa, véns?

B Parla amb la professora de llengua.

3 Quins esports practiques?

C Als penjadors.

4 Quants alumnes sou a classe?

D És a la planta baixa.

5 Amb qui parla Krassimir?

E Futbol i bàsquet.

6 On és el menjador?

F No, jo vaig a la biblioteca.

7 A quina hora comencen les classes?

G Som vint-i-tres.

8 On deixem els abrics?

H Tinc música.

Sorpresa

Escriu el nom dels dibuixos al seu lloc i sabràs què és el que ens diu el professor quan entra a classe al matí.

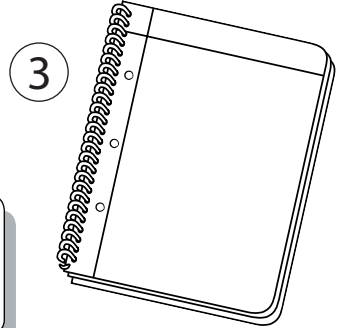

1

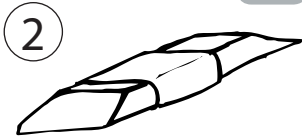

2

3

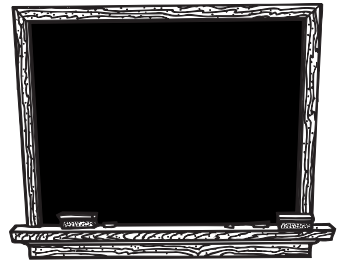

5

4

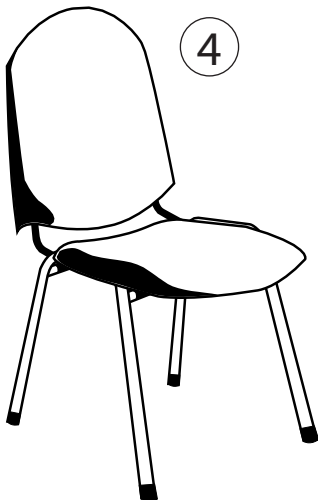

4

5

6



6

cinc 5 cinc

Embolic

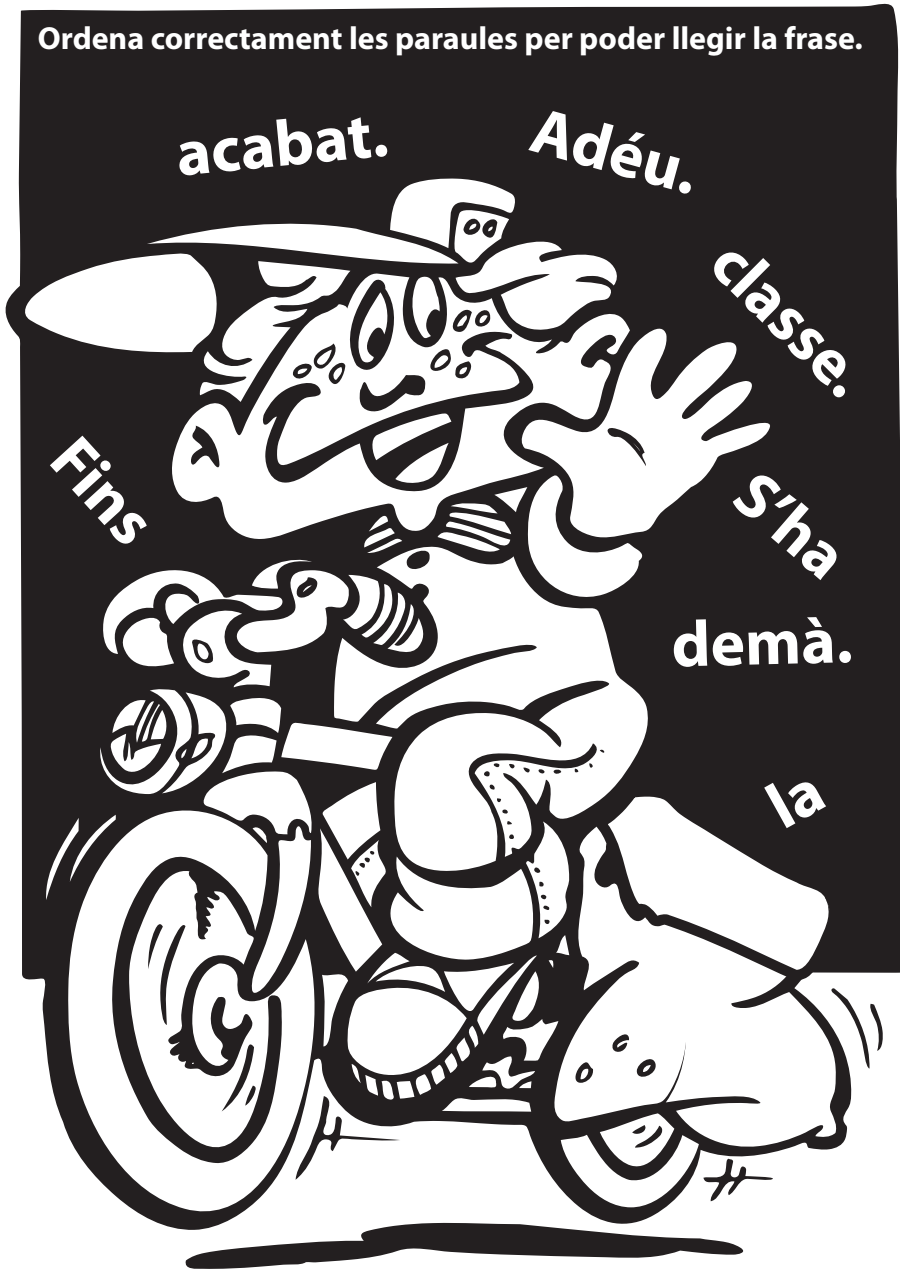

— — — — — .

— — — — — .

— — — — — .

El basar

Posa el número als dibuixos.

Quins no es repeteixen?

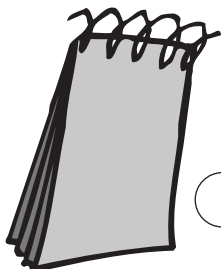
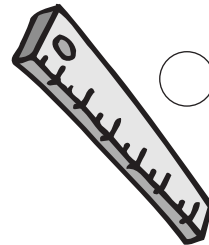
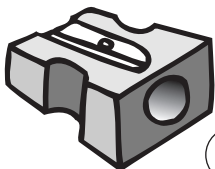
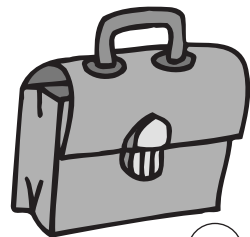
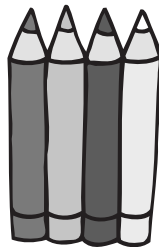
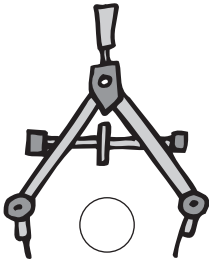
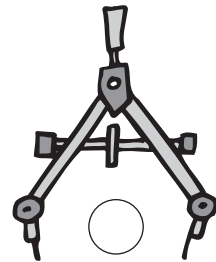
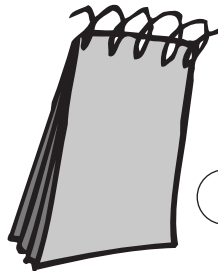
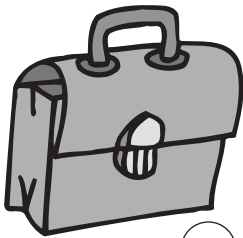
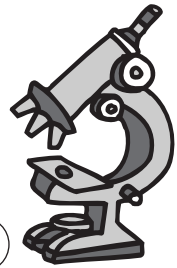
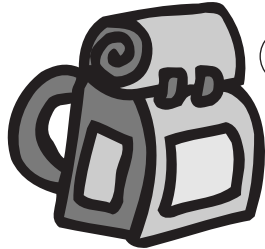
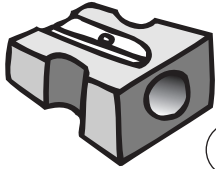

① Motxilla

② Maquineta

③ Cartera

④ Bloc

⑤ Microscopi

⑥ Regle

⑦ Compàs

⑧ Colors

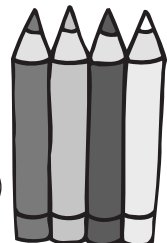

Paraules incompletes

Quina lletra falta per completar les paraules?

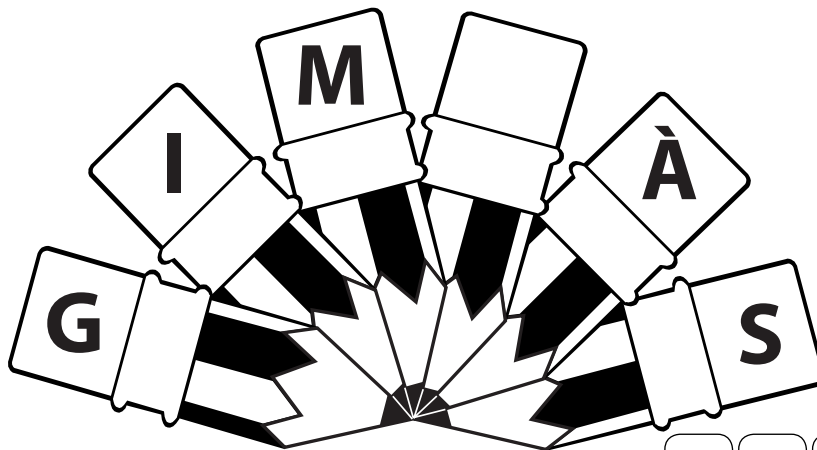
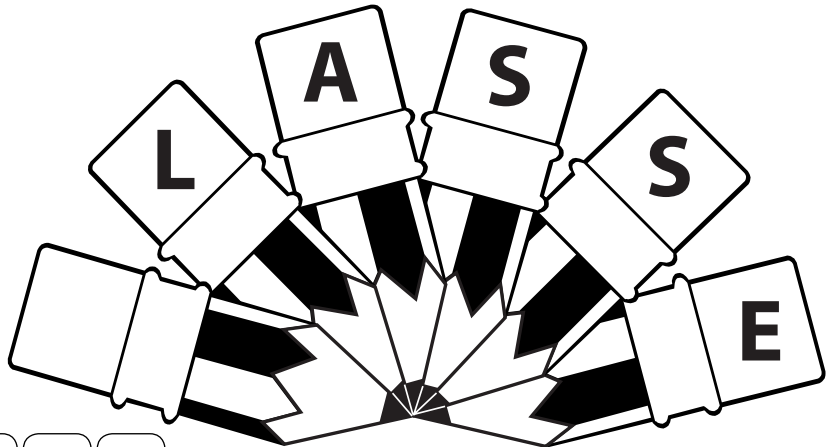
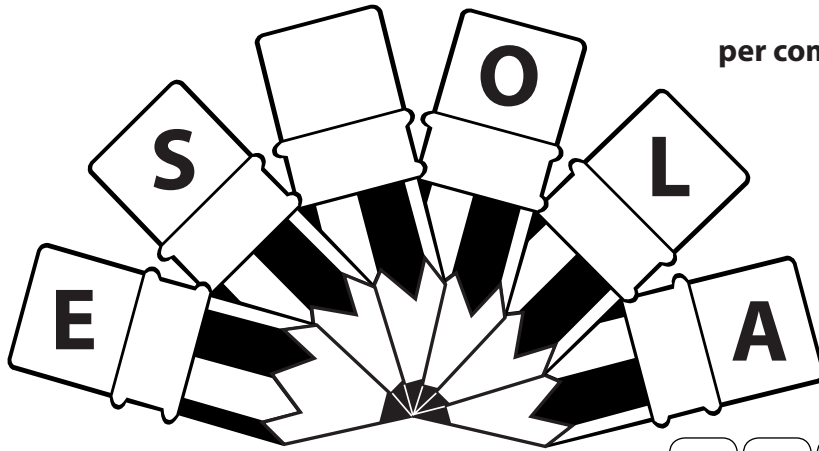

I de vista com vas?



1 On és el nen de la barana?

- Sota A la dreta A baix A l'esquerra

2 I on duu la cartera?

- A dins Al davant Al darrere A fora

3 Els llibres es troben de les carteres.

- Dins Aquí Allà Entre

Encreuades

Col·loca les paraules de la llista en l'encreuada corresponent, d'esquerra a dreta i de dalt a baix.

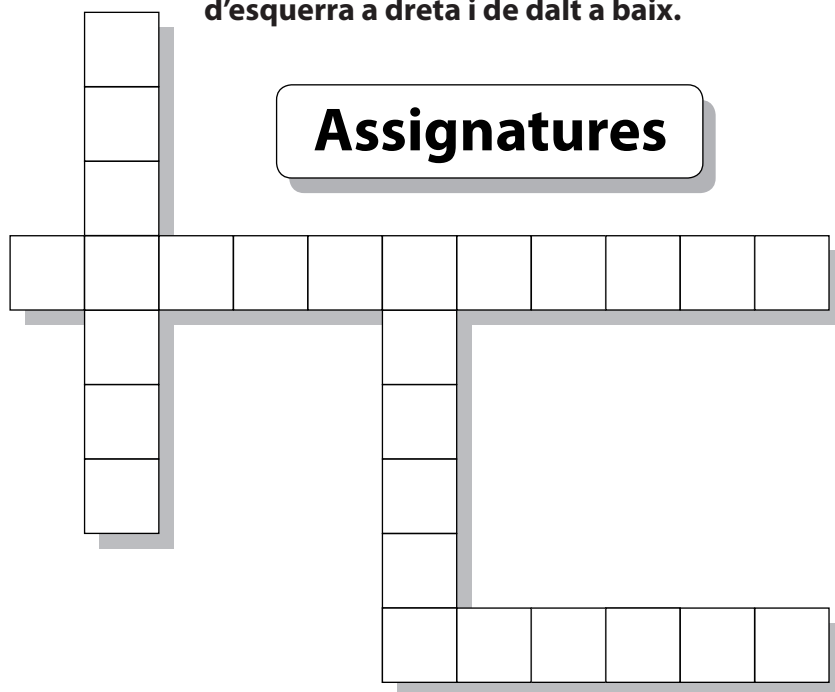

Assignatures

5 LLETRES

JUGAR

6 LLETRES

AJUDAR

ANGLÈS

CÓRRER

EDUCAR

LLEGIR

MÚSICA

SALTAR

7 LLETRES

LLENGUA

Què fan les professores?

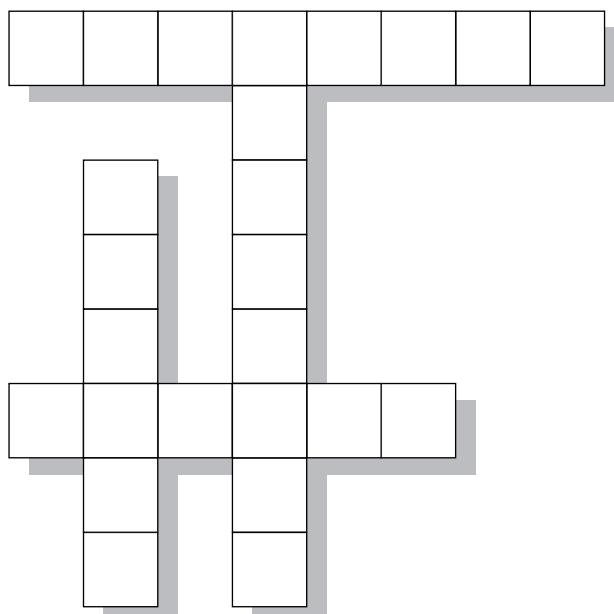

Què fas a classe?

8 LLETRES

ENSENYAR
ESCOLTAR
ESCRIURE
ESMORZAR
ESTUDIAR
EXPLICAR

11 LLETRES

INFORMÀTICA

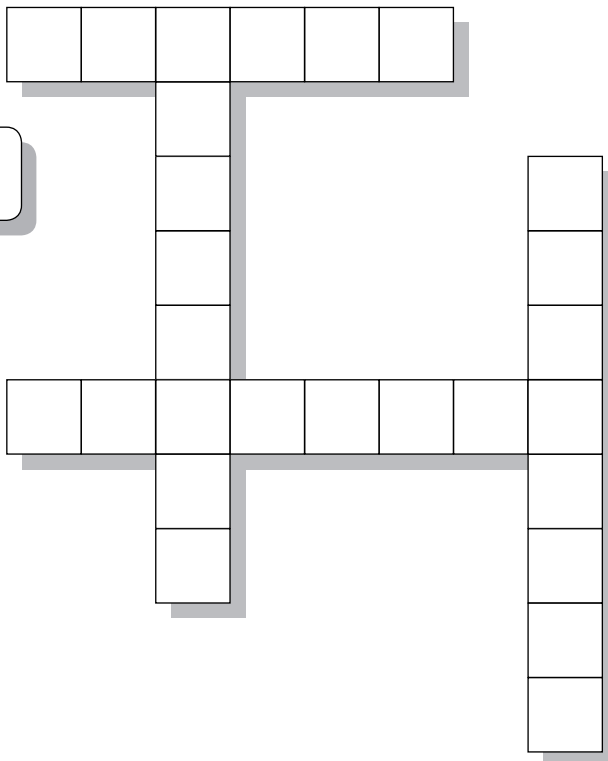

Què fas al pati?

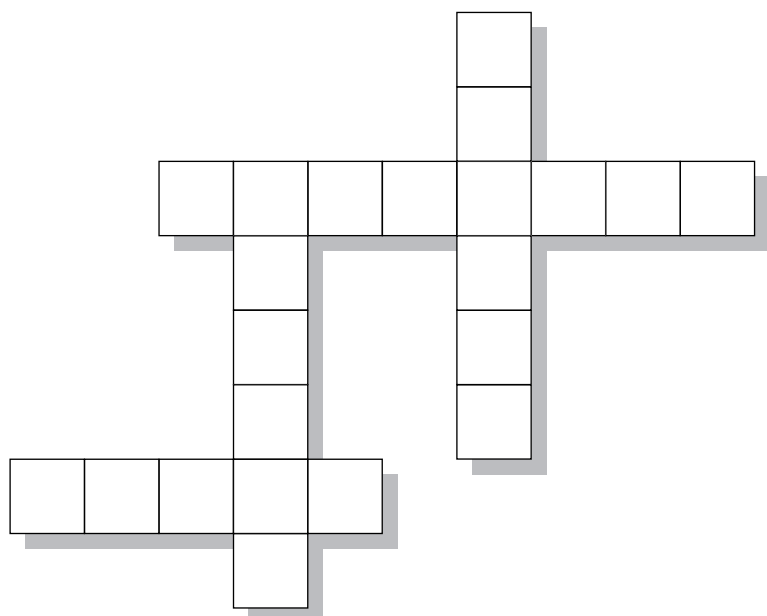

Què és?

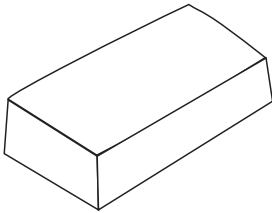
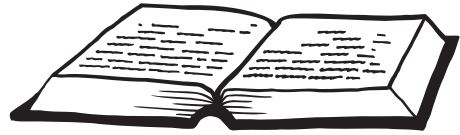
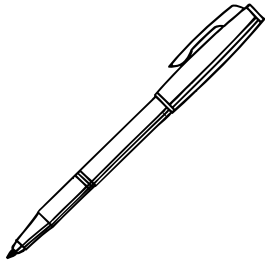

BOLÍGRAF
LLIBRE
CADIRA
ESBORRADOR



Serveix per...

ESCRIURE
LLEGIR
SEURE
ESBORRAR

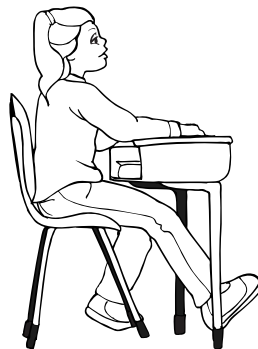

Test il·lustrat

1 A classe d'educació física necessitem ... i ...



- MICROSCOPI REGLE
 SABATILLES XANDALL

2 Completa la frase amb les expressions corresponents.

**ANIVERSARI
 AVUI
 DE RES
 PER MOLTS ANYS
 GRÀCIES
 SEMPRE
 SI US PLAU**



_____ dic
 _____ quan demano
 alguna cosa. I quan algú m'ajuda
 dic _____. I em
 contesten: _____.
 _____ és el meu
 _____.
 _____!

3 Una d'aquestes paraules no té res a veure amb l'escola, quina?

- LAVABO APARADOR
 VESTIDOR PATI
 GIMNÀS MENJADOR

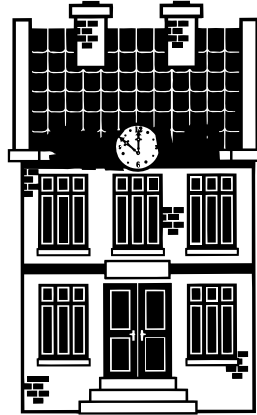

4 Col·loca aquestes expressions en la seva columna corresponent.

- | | |
|------------|-------------|
| HOLA | FINS DEMÀ |
| ADÉU | A REVEURE |
| BON DIA | BENVINGUT |
| BONA TARDA | PASSI-HO BÉ |

A l'entrada

A la sortida

Punt a punt



Sopa de lletres

Escola i professor

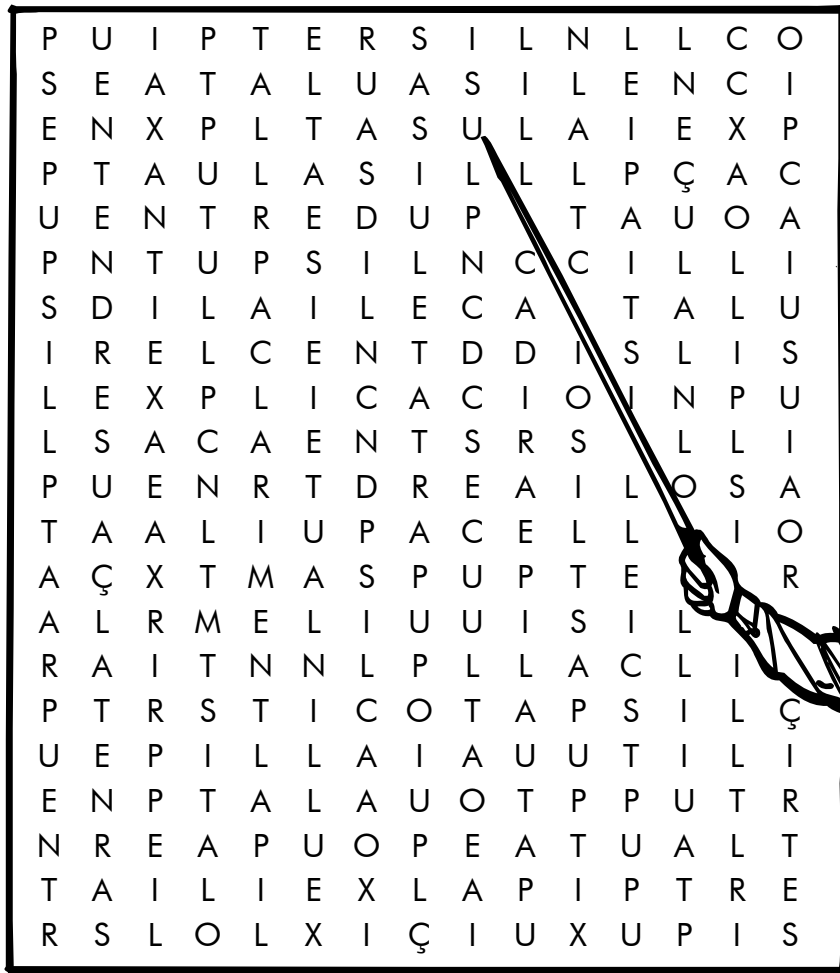

ACLARIMENT

ATENCIÓ

CADIRA

ENTENDRE

EXPLICACIÓ

LLIÇÓ

SILENCI

TAULA



Lletres separades

Forma una paraula d'onze lletres amb totes aquestes vocals i consonants.

Pista: Té a veure amb aprendre.

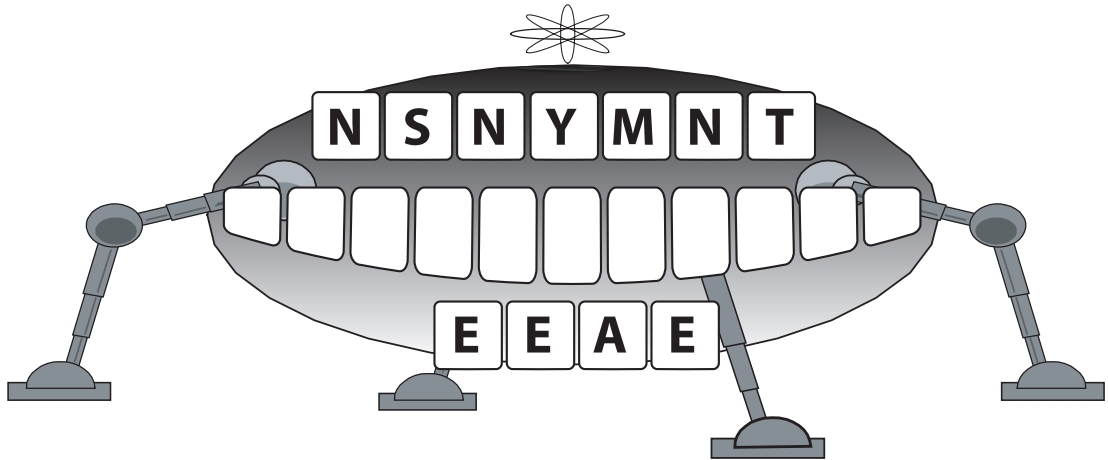

...i les consonants?

Col·loca les consonants de la graella central al seu lloc, i troba les quatre paraules dels dibuixos.

I E A

O A

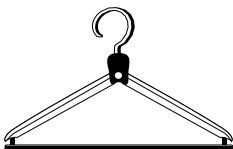
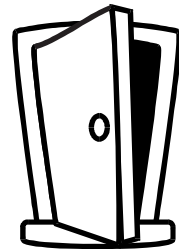
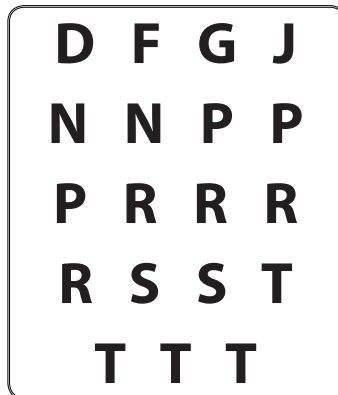
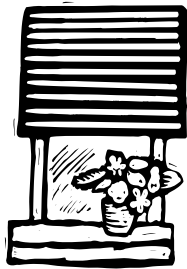

E A O E A E

Laberint



Per quin camí
ha de conduir el nen
el seu cotxe perquè
es puguin arribar
a trobar?

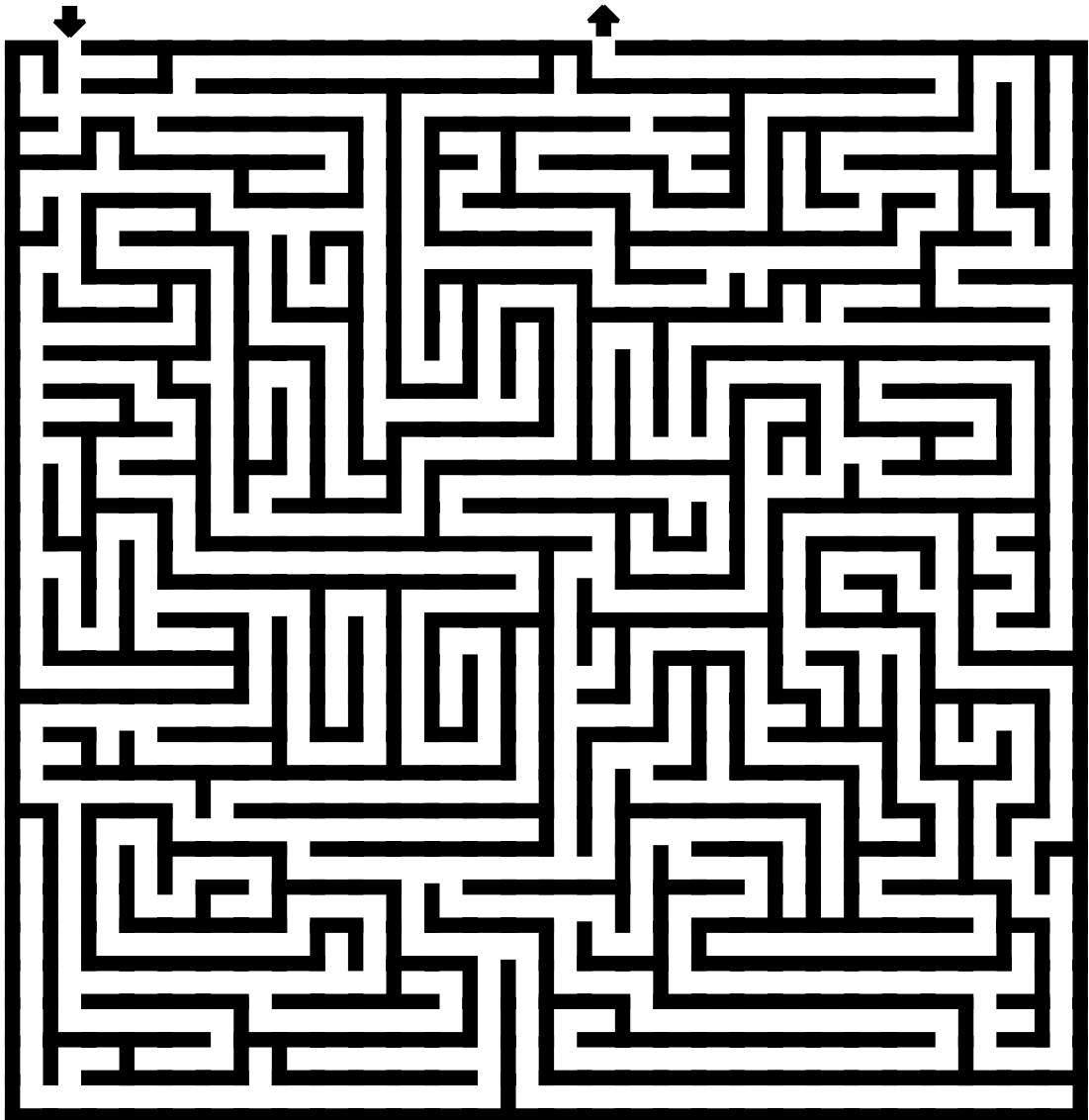

Repàs

1 Escribe els noms dels dibuixos de la pàgina 3.



○ ○ ○ ○ ○ ○ ○ ○



○ ○ ○ ○ ○ ○ ○ ○



○ ○ ○

2 Quina és la paraula sorpresa de la pàgina 5?

○ ○ ○ ○ ○ ○ ○ ○

3 Recordes on és el nen de la barana de la pàgina 9?

- A dalt
- A baix
- A la dreta
- A l'esquerra



4 Escull una resposta de les encruades de les pàgines 10 i 11.

Assinatures

Què fan les professores?

Què fas a classe?

Què fas al pati?

5 Una vegada resolt el dibuix de la pàgina 14 podràs dir-nos: què fan els nens?

Estudiar
Jugar

Anar a classe
Llegir

